



Wo Luxus erschwinglich ist

www.the-mspa.com



MSpa® Bedienungsanleitung

P-MB049/069 Mont Blanc
P-SH069 Soho

P-CA049/069 Camaro
P-EX049/069 Exotic

DE
GEBEN SIE DAS PRODUKT BITTE NICHT DIREKT AN DEN HÄNDLER ZURÜCK. RUFEN SIE BEI PRODUKTFRAGEN DEN KUNDENDIENST VON MSPA AN ODER KONTAKTIEREN SIE MSPA ÜBER info@the-mspa.com

Aufgrund kontinuierlicher Produktverbesserungen bei MSpa, behält sich MSpa das Recht vor, das Erscheinungsbild und die Spezifikationen zu ändern, was zu Aktualisierungen der Bedienungsanleitung ohne Vorankündigung führen kann.



TAUCHEN SIE IN DIE WELT VON MSPA EIN

Herzlich Willkommen,

vielen Dank, dass Sie sich für MSpa entschieden haben, und das in unsere Marke gesetzte Vertrauen. Wir sind der Überzeugung, dass Sie in den kommenden Jahren bei der Verwendung unserer Produkte in den Genuss vieler Vorteile kommen werden.

Um Sie durch Ihr erstes MSpa-Erlebnis zu führen, möchten wir Ihnen diese Bedienungsanleitung vorstellen. Bitte lesen Sie diese Bedienungsanleitung sorgfältig durch, bevor Sie das Produkt zum ersten Mal benutzen. Wir freuen uns, Sie in der MSpa-Familie begrüßen zu dürfen und unsere umfangreiche Fachkompetenz mit Ihnen zu teilen.

Viel Spaß mit Ihrem MSpa!



Offizielle Seite von MSpa



Montagevideos von MSpa

Inhaltsverzeichnis

Sicherheitsmaßnahmen.....	3
Technische Daten und Produktübersicht.....	9
Erstmaliger Gebrauch und Montage.....	11
Spa aufstellung.....	13
Bedienung des kabelgebundenen Controllers.....	17
Wasserpflege und Chemikalien.....	19
Entwässerung, Reinigung und Lagerung.....	21
Behandlung und Umweltschutz.....	23
Problembefhebung.....	24
Beschränkte Garantie von MSpa.....	26

SICHERHEITSMASSNAHMEN

Zu Ihrer Sicherheit und die Ihres Produkts befolgen Sie bitte die folgenden Sicherheitsmaßnahmen. Eine Missachtung der Sicherheitsmaßnahmen kann zu schweren Verletzungen, Sachschäden oder Tod führen. Bei unsachgemäßer Montage oder Behandlung des Gerätes erlischt die Garantie.

LESEN, VERSTEHEN UND BEFOLGEN SIE ALLE ANWEISUNGEN BEWAHREN SIE DIE BEDIENUNGSANLEITUNG ZUM SPÄTEREN GEBRAUCH AUF

ACHTUNG

- Versehentliche Ertrinkungsgefahr. Es muss äußerste Vorsicht geboten werden, die Produkte außer Reichweite von Kindern zu halten.
- Ertrinkungsgefahr. Überprüfen Sie die Abdeckung des Spas regelmäßig auf Leckage, Abnutzung, Beschädigung oder Verfällerscheinungen. Verwenden Sie das Produkt nie mit einer abgenutzten oder beschädigten Abdeckung, da sie keinen ausreichenden Schutz vor unbeaufsichtigtem Zugriff durch Kinder bietet.
- Ertrinkungsgefahr. Verriegeln Sie die Abdeckung des Spas nach jedem Gebrauch.
- Verletzungsgefahr. Ein defektes Stromkabel muss durch den Hersteller, Dienstleister oder ähnlich qualifizierte Personen ausgetauscht werden, um Gefahren zu vermeiden.
- Stromschlaggefahr. Bewahren Sie keine Elektrogeräte wie Lampen, Telefon, Radio oder Fernseher innerhalb eines Radius von 1,5 m (5 Fuß) des Spas auf.
- Stromschlaggefahr. Spa nicht bei Regen, Donner oder Blitz verwenden.

WARNUNG

- Um die Stromschlaggefahr zu reduzieren, schließen Sie keine Verlängerungskabel, Zeitmesser, Adapter an den Stromverteiler an. Sorgen Sie für eine angemessen platzierte Steckdose.

- Das Gerät mit eingebauten Heizelementen muss an eine geerdete Netzsteckdose angeschlossen werden und über ein Stromkabel versorgt werden, das mit einem Stecker und einer portablen Fehlerstrom-Schutzeinrichtung (PRCD) ausgerüstet ist, welches einen Auslösestrom von mindestens 10 mA aufweist.
- Transportable Whirlpools mit Erdung dürfen nur direkt an eine geerdete Wandsteckdose angeschlossen werden.
- Komponenten mit beweglichen Teilen, mit Ausnahme von Teilen mit Extraniedrigspannung, die nicht 12 V übersteigt, dürfen für Benutzer des Spa nicht zugänglich sein.
- Teile mit elektrischen Komponenten, mit Ausnahme von Fernbedienungsgeräten, müssen so platziert oder befestigt werden, so dass sie nicht ins Spa fallen.
- Die Elektroinstallation muss die örtlichen Anforderungen oder Standards erfüllen. Der kabelgebundene Controller muss bei Nichtverwendung ordnungsgemäß in der Seitentasche aufbewahrt werden, um ihn vor Sturz oder anderen Faktoren zu schützen.
- Dieses Geraet kann von Kinder ab 8 Jahre und Personen mit reduzierten koerperlichen, sensorischen oder geistigen Faehigkeiten oder mangelnden Erfahrungen und Kenntnissen verwendet werden, wenn sie die Anwendung in einer vernuenftiger Weise beigebracht werden. Kinder duerfen nicht mit dem Geraet spielen. Ohne Ueberwachung duerfen die Kinder das Geraet nicht reinigen und warten.
- Um das Risiko oder die Verletzung zu reduzieren, duerfen Kinder das Geraet nicht verwenden, nur wenn sie jeden Augenblick ueberwacht werden.
- Um das Risiko des Ertrinkens von Kindern zu vermeiden, ueberwachen Sie die Kinder jede Zeit. Schalten Sie das Spa nach jedem Gebrauch ab.
- Stellen Sie sicher, dass der Boden die Last vom Spa halten kann. Alle Informationen koennen Sie aus den Angaben finden. Berechnen Sie die Last der Wasskapazitaet und Gesamtgewicht.
- Um das Ueberwasser zu behandeln, muss das Spa mit einer geeigneten Entleerungsanlage ausgestattet.
- Um das Risiko von Verletzung zu reduzieren:
 - a) Niedrigere Wassertemperaturen warden fuer juengere Kinder empfohlen und wenn das Spa mehr als 10 Minutes benutzt. Um die Moeglichkeit einer

Hypertermie (Hitzestress) zu vermeiden, empfehlen wir Sie, dass die durchschnittliche Temperatur vom Spa-Pool-Wasser 40°C (104°F) nicht ueberschreiten lassen.

- b) Da uebermaessige Wassertemperatur Risiko hat, in den fruehphase die Schwangerschaft zu beschaedigen, die Schwanger und die gleiche Schwanger soll die Wassertemperatur auf 38°C (100°F) beschraenken.
 - c) Bevor man das Spa eintreten, soll man die Wassertemperatur mit einem Thermometer messen, Weil die Wassertemperaturen vom regulierenden System variieren.
 - d) Alkohol trinken, Drogen/Medizien nehmen vor oder waehrend des Spas kann zur Bewusstlosigkeit und oder Ertrinken fuehren.
 - e) Alkohol trinken, Drogen/Medizien nehmen koennen das Risiko von einer toedlichen Hyperthermie beim Spa erhoehen.
 - f) Die Ursachen und Symptome der Hyperthermie koennen wie folgend beschrieben werdnieen: Hyperthermie taucht auf, wenn die innere Temperatur des Koerpers ueber 37°C (98.6°F) liegt. Die Symptome der Hyperthermie fassen eine Erhoehung der inneren Temperatur des Koerpers, Schwindel, Lethargie, Schlaefrigkeit und Ohnmacht um. Durch die Beeinflussung der Hyperthermie kann man die Hitze nicht empfinden, man weisst nicher, dass er das Spa verlassen muss. Man kann die kommenden Gefahren nicht wahrnehmen. Es kann auch den Foetus beschaedigen; die Bewusstlosigkeit kann zur Ertrinken fuehren.
 - g) Uebergewichtige Personen oder Personen mit einer Vorgeschichte von Herzkrankheit, niedrigem oder hohem Blutdruck, Kreislaufproblem oder Diabetes sollten einen Arzt konsultieren, bevor sie das Spa benutzen.
 - h) Personen, die Medikamente nehmen, sollten einen Arzt konsultieren, bevor sie das Spa benutzen. Die Medikamente koennen die Schlaefrigkeit abrufen, und ein Paar Mendikamente koennen die Herzfrequenz, den Blutdruck und Zirkulation beeinflussen.
 - i) Ueberpruefen Sie mit dem Arzt vor dem ersten Gebrauch, wenn Sie Schwangerschaft, Diabetes oder schlechte Gesundheit haben oder gerade unter aertzlicher Versorgung.
- Personen mit Infektionskrankheit sollten kein Spa oder Badwanne benutzen.
 - Um die Verletzung zu vermeiden, treten Sie vorsichtig in Spa ein.
 - Wasstemperatur ueber 40°C (104°F) kann Ihrer Gesundheit schaeden.

- Benutzen Sie das Spa niemals allein, oder Lassen Sie die anderen niemals allein das Spa benutzen.
- Benutzen Sie das Spa nicht nach einer anstrengenden Übung.
- Beim Spa Alkohol trinken, Drogen/Medikamente nehmen kann zur Bewusstlosigkeit fuehren.
- Benutzen Sie das Spa sofort nicht, wenn Unangenehme, Schwindelig oder Schlaefrigkeit auftauchen. Die Spa-Hitze kann Fieber und Bewusstlosigkeit verursachen. Um das Frieren zu vermeiden, bitte das Spa nicht unter 0°C (32°F) stehen lassen, wenn es noch Wasser im Spa gibt. Es funktioniert, eine Matte zwishcen der Wanne und dem Boden zu legen. Eine Matte aus Schaumstoff oder anderen MAterialen mit Hitzeschutzfunktion kann man auch benutzen. Schalten Sie das Spa nicht ein, wenn das Wasser eingefroren ist.
- Lassen Sie niemals das Wasser mit einer Temperatur ueber 40°C (104°F) direkt rein in das Spa.
- Ziehen Sie das Kabel aus der Dose ab, wenn Sie das Geraet entfernen, Breinigen, warten oder anpassen.
- Springen Sie niemals in das Spa oder in das Spa mit weniger Wasser.
- Wenn Sie das Spa benutzen, darf kein Elekgeraet im Spa liegt.
- Verstrecken Sie das Kabel nicht. Das Kabel wird die anderen Geraet nicht beschaedigen.
- Versuchen Sie nicht, das Kabel an die Dose anzuschliessen oder aus der Dose auszuziehen, wenn Sie im Wasser stehen, oder Ihre Haende nass sind.
- Benutzen Sie das Spa nicht mehr, Wenn es beim Transportieren oder in irgendweise defekt ist.
- Kontaktieren Sie MSpa Service Zentrum, wenn Sie mehrere Information wissen moechten.
- Lassen Sie die Haustiere das Spa nicht erreichen, um die Beschaedigungen zu vermeiden.
- Fuegen Sie kein Badeoel oder Badesatz zum Spa hinzu.

VORSICHT

- Fügen Sie bitte immer Chemikalien zum Wasser hinzu, nie Wasser zum Chemikalien. Das Hinzufügen von Wasser zu Chemikalien kann zu starken Dämpfen oder heftigen Reaktionen und gefährlichen chemischen Sprays führen.
- Entsorgen Sie rechtzeitig das schon benutzte Wasser. Reinigen Sie das Spa durch Wasser mit Chemikalien. Normalerweise wechseln Sie das Wasser alle 3-5 Tage.
- Verwenden Sie bitte die Chemikalien gegen Infektion nach der Anweisung.
- Wenn die Heizung funktioniert nicht, installieren sie das Spa nicht, wenn die Temperatur unter 4°C (39°F) ist.
- Beim Eintreten und Verlassen bitte seinen Sie vorsichtig. Vorsicht glatter Boden.
- Um die Beschädigung der Pump zu vermeiden, schalten Sie das Spas nicht ein, nur wenn das Spa mit Wasser auf die minimale Wasserlinie gefüllt wird.
- Legen Sie das Spa auf eine geeignete Stelle, die der Last des Spas entspricht.
- Lassen Sie das Spa nicht fuer laengere Zeit leer sein. Entsorgt das lang nicht benutzte Wasser. Lassen Sie das Spa nicht unter direkter Sonneneinstrahlung stehen. Ueberpruefen Sie das Spa vor dem Gebrauch. Legen Sie das Spa beiseite nach dem Gebrauch.
- Machen Sie den Spa-Decke auf, wenn die Blubbern-Funktion aktiviert ist.
- Um die Gefahr durch versehentliches Zuruecksetzen des thermischen Ausschnitts zu vermeiden, darf dieses Geraet nicht ueber ein externs Schaltgeraet mit Strom versorgt und dieses Geraet darf nicht an dem Schaltschraenk angeschlossen, der oft eingeschlatet oder ausgeschaltet wird.
- Weitere Information ueber Reinigung und Wartung koennen Sie in der Anweisung finden.



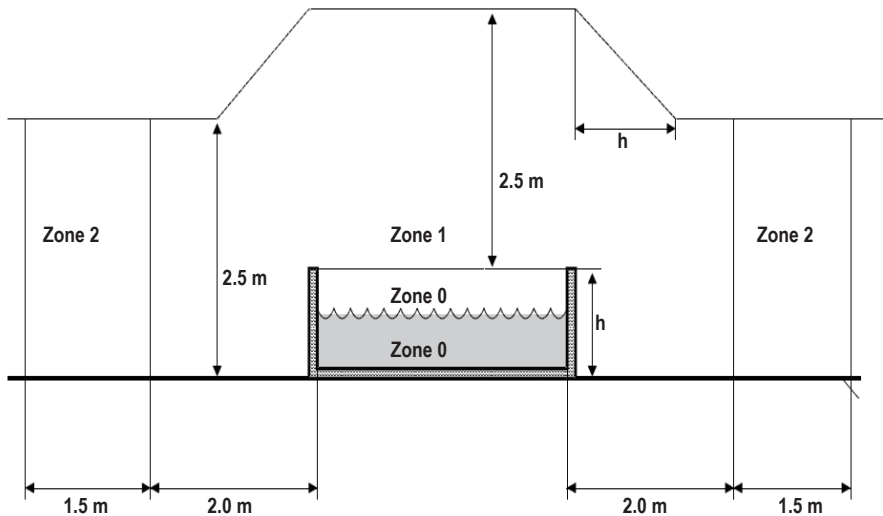



Warnung: Wasserschutzniveau variiert sich in den unterschiedlichen Zonen.
(Die Installationvorschriften entsprechen IEC 60364-7-702)



Bemerkung-Die Masse der gemessenen Zonen sind von Waenden und festen Trennwaenden begrenzt.

Zones	Beschreibung ueber Zone
Zone 0	Zone 0 ist die Innenseite der Badewanne einschliesslich Waenden und Fussboden.
Zone 1	Zone 1 ist beschraenkt von <ul style="list-style-type: none"> ● Zone 0 ● Eine vertikale Ebene 2m vom Rand der Badewanne ● Der Boden oder die Oberflaeche soll von Personen besetzt werden. ● Die horizontale Ebene 2,5m ueber dem Boden oder der Oberflaeche
Zone 2	Zone 2 ist beschraenkt von <ul style="list-style-type: none"> ● Eine vertikale Ebene ausserhalb der Zone1 und eine parallele Ebene 1,5m von der ebenen ● Der Boden oder die Oberflaeche soll von Personen besetzt werden







TECHNISCHE DATEN

Luftblase SPA							
Modell Nr. / Code	Gestalten	Sitzkapazität	Wasserkapazität	Außenmaß	Innenmaß	Höhe	Gewicht
P-MB049 / MONT BLANC	rund	4 	700Ltr (184gal)	1.80m (71")	1.40m (55")	0.70m (28")	31kg (68.3lbs)
P-MB069 / MONT BLANC	rund	6 	930Ltr (245gal)	2.04m (80")	1.60m (63")	0.70m (28")	34.5kg (76.1lbs)
P-SH069 / SOHO	viereckig	6 	930Ltr (245gal)	1.85m (73")	1.45m (57")	0.68m (27")	35.5kg (78.3lbs)
P-CA049 / CAMARO	rund	4 	700Ltr (184gal)	1.80m (71")	1.40m (55")	0.70m (28")	31.5kg (69.4lbs)
P-CA069 / CAMARO	rund	6 	930Ltr (245gal)	2.04m (80")	1.60m (63")	0.70m (28")	35kg (77.2lbs)
P-EX049 / EXOTIC	rund	4 	700Ltr (184gal)	1.80m (71")	1.40m (55")	0.70m (28")	34.5kg (76.1lbs)
P-EX069 / EXOTIC	rund	6 	930Ltr (245gal)	2.04m (80")	1.60m (63")	0.70m (28")	38.5kg (84.9lbs)

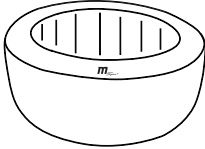
Steuerungssystem Spezifikationen	P-MB049 / MB069 / SH069 / CA049 / CA069 / EX049 / EX069
Steuerungssystem	AC 220-240V~ 50Hz
Gesamtleistung	2300W
Hitze	1500W
Massage Luftblase	3 Ebene (Ebene 1: 300W, Ebene 2: 500W, Ebene 3: 720W)
Filter Pumpe	12V/60W
Integrierter Ozone Generator	5.5W, 30-50mg/Hr
Deckel	Premium PVC Ledermit Folie innen
Badewanne Deckung	Premium PVC Hartleder, Wasserdicht und Anti-UV
Badewanne Material	Premium PVC Gewerbe

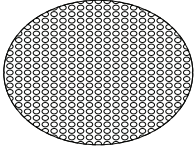
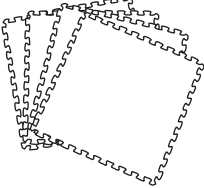
PRODUKTÜBERSICHT

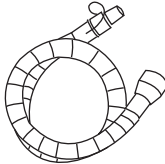
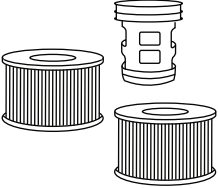
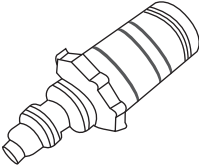
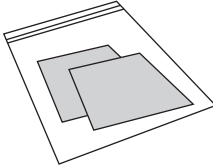
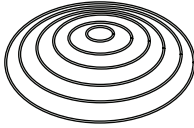
Verpackungsinhalt

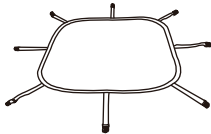
A. 	B. 	C. 	D. 
E. 	F. 	G. 	H. 
I. 	J. 	K.  * rund oder eckig	L. 
M.   * Spa-Gurtabdeckung und Bodenmatte für P-SH069			

Bemerkung: Zeichnung nur zur Veranschaulichung. Das tatsächliche Produkt kann variieren.

REF. NO.	TEILE BESCHREIBUNG	MENGE
A	Spa Deckungmit aluminum innen (Soho P-SH069 comes with a ground mat with the cover)	1
B	Spa Badewanne	1
C	Steuertafel	1
D	Hitzeconservierung Blasenmatte (Fuer P-MB049/096 / P-CA049/069)	1
E	Hitzeconservierung Schaumstoffmatte (Fuer P-EX049/069)	1
F	Digitale Sperre (Bis auf Soho P-SH069)	1
G	Füllschlauch für die Whirlpool-Abdeckung	1
H	Filterkartusche x 2, Kartuschenboden	1
I	Adapter fuer Entwässerungsventil	1
J	Reparatur Werkzeuge	1
K	Spa aufpumpung	1
L	Schraubenschluessel	1
M	Buckle spa Abdeckung und Bodenmatte	1

Hinweis: Bei Bestellung von Teilen, achten Sie darauf, die Modellnummer und die Teilebezeichnung.

ERSTMALIGER GEBRAUCH UND MONTAGE

Vorbereitung und Anforderung

- Das Spa kann im Innen-und Aussenbereich installiert werden. Aber nur fuer den Hausgebrauch.
- Das Spa muss auf einem flachen, glatten Boden aufgestellt werden. Der boden kann die Last von dem Spa tragen.
- Stellen Sie sicher, dass es keine schaarfe Gegenstände unter dem Spa liegen. Unebene oder un stabile Oberflächen könnten den Whirlpool beschädigen und die Garantie ungültig werden lassen. Bearbeiten Sie die Oberflaeche, bevor sie das Spa mit Wasser erfullen.
- Versorgen Sie das Spa mit einem guten Wasserentsorgungssystem, um das Ueberlaufwasser und die Spritzer zu behandeln.
- Stellen Sie sicher, dass es genuegenden Raum fuer Wartunganlagen geben.

Zusaetzliche Anforderungen fuer Installation in der Halle

- Stellen Sie sicher, dass der Boden die Gesamtgewicht vom Spa mit maximalen Anzahl von Personen tragen kann. Ueberpruefen Sie das Bodenverhaeltnis mit qualifiziertem Ingenieur.
- Stellen Sie sicher, dass der Boden wasserdicht und rutschfest ist. Installieren Sie das Spa nicht auf einem Teppich aus anderen Materialien, die durch die Feuchtigkeit beschaedigt werden koennten.
- Die Feutigkeit ist eine natuerliche Nebenwirkung fuer das Spa, das in der Hall installiert ist. Der Raum muss belueftet werden. Installieren Sie bitte ein Belueftungssystem, damit es in der Halle trocken ist.

Zusätzliche Anforderungen fuer Installation ausserhalb der Halle

- Stellen Sie sicher, dass das Spa auf einem stabilen, flachen und glatten Boden aufgestellt. Der Boden Kann die Gesamtgewicht vom Spa mit maximalen Anzahl von Personen tragen.
- Stellen Sie sicher, dass das Spa nicht auf Gras oder Erde aufgestellt. Wenn das Gras in die Badewanne hineinwächst, wird der Spa Boden beschadigt.
- Lassen Sie das Spa nicht fuer laengere Zeit.
- Bei Verwendung des Whirlpools mit einer Temperatur von mehr als 20°C (68°F) oder einer Verwendung bei nur kurzzeitiger Sonneneinstrahlung, muss das Manometer stets im gelben Bereich gehalten werden.
- Den Whirlpool nicht im Freien installieren oder verwenden, wenn die Außentemperatur weniger als 4°C (39°F) beträgt. Den Whirlpool nicht verwenden, wenn das Wasser im Zirkulationssystem, der Pumpe und den Leitungen gefroren ist. Setzen Sie eine Waermehaltungsmatte oder eine elektronische Heizmatte (*Optional) zwischcn dem spa und dem Boden, um die Waermeverlust vom Boden aus zu vermeiden und Waerme zu halten.

PRCD Test

⚠️ WARNUNG

Gefahr eines elektrischen Schlags: Dieses Produkt ist mit einem PRCD am Ende des Netzkabels versehen. Die PRCD muss vor jedem Gebrauch geprüft werden. Verwenden Sie das Spa nicht, wenn das PRCD nicht ordnungsgemäß funktioniert. Ziehen Sie das Netzkabel ab, bevor der Fehler erkannt und behoben worden ist. Wenden Sie sich an einen zugelassenen Elektriker, um den Fehler zu beheben. Es gibt keine Ersatzteile im PRCD. Nach Öffnen des PRCD erlischt die Garantie.

1. Stecken Sie den Netzstecker in die Steckdose.
2. Drücken Sie die **RÜCKSETZEN-Taste** („RESET“) am PRCD. Die Kontrolllampe leuchtet rot.
3. Drücken Sie die **TESTEN-Taste** („TEST“) am PRCD. Wenn die Kontrolllampe erlischt, funktioniert der PRCD-Schalter einwandfrei. Wenn die Kontrolllampe nicht erlischt, ist der Fehlerstromschutzschalter PRCD fehlerhaft.
4. In diesem Fall benutzen Sie das Spa nicht und ziehen Sie den Stecker aus der Steckdose.
5. Wenden Sie sich an einen qualifizierten Elektriker, um den Fehler zu beheben. Gehen Sie nach erfolgter Fehlerbehebung wieder Schritte 1. bis 3. durch. Wenn diese Schritte einen fehlerfreien PRCD-Schutzschalter ergeben haben, drücken Sie erneut die **RÜCKSETZEN-Taste** auf dem PRCD; wenn die Kontrolllampe rot leuchtet, ist das Spa betriebsbereit.

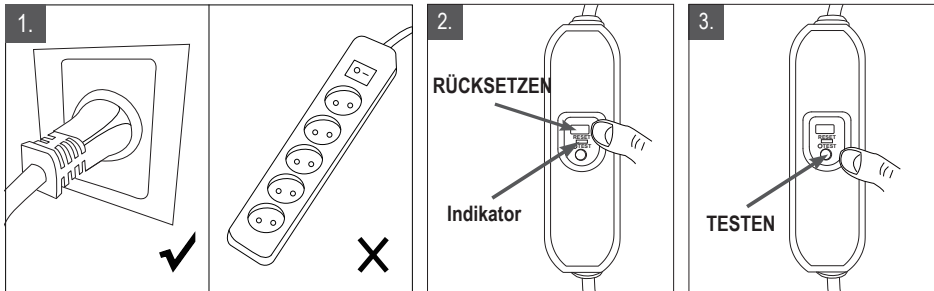

Die PRCD funktioniert nicht an defekten Steckdosen oder Steckerleisten.

ERDUNG DES SPAS

Zu Ihrer Sicherheit muss der Whirlpool geerdet sein.

Damit der Whirlpool geerdet ist, muss die Netzanschluss-Steckdose am Gebäude mit einem wirksamen Schutzleiter ausgerüstet sein, der mit dem Hauptpotentialausgleich des Gebäudes verbunden ist.

Da die Anforderungen an die elektrische Hausinstallation, die von Ihrem Energieversorgungsunternehmen vorgegeben wird, regional unterschiedlich sind, wenden Sie sich bitte zur Abklärung an Ihr Energieversorgungsunternehmen.

Sofern dieser Potentialausgleich in Ihrer Hausinstallation bislang nicht vorhanden ist, muss der Whirlpool von einem Elektriker an den Gebäudepotentialausgleich angeschlossen werden. (siehe Abbildung unten). Wenden Sie sich in diesem Fall an eine Elektrofachkraft in Ihrer Nähe.

Wir empfehlen hierzu die Verwendung eines Kupferleiters mit mindestens 1,5mm².

SPA AUFSTELLUNG

1. Legen Sie das gesamte Paket auf die ausgewählte Stelle
2. Legen Sie alle Teile auf dem Boden, stellen Sie sicher, dass alle Teile vorhanden sind. Stellen Sie sicher, dass die Badewanne auf der richtigen Seite steht. (*Fuer die fehlenden oder beschaedigten Teile wenden Sie sich an das MSpa Service Center)
3. Verbreiten Sie die Waermehaeltungmatte auf einem geraeumten Bereich Rollen Sie die Spa Linie auf der Bodenmatte auf. Die Waermehaeltungmatte kann die Waermeverlust vermeiden mat.

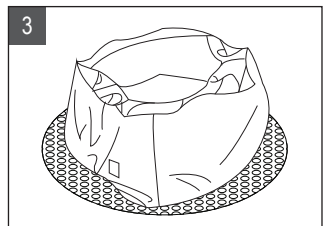
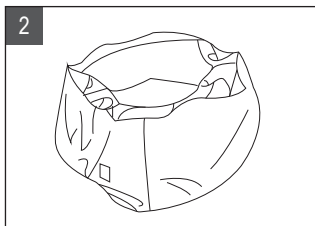
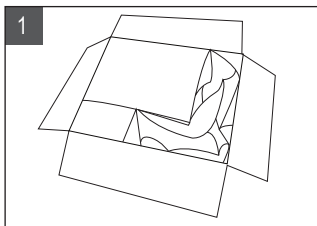

• NOTE:

Soho P-SH069: Verbreiten Sie die quadratische Bodenmatte und lege Sie die Bodenmatte auf die ausgewählte Stelle. Stellen Sie sicher, dass der Dekel von Guertel und die Matte sind zugeknopft.

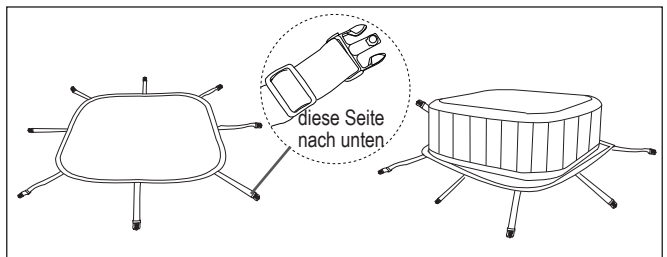

4. Aufblasen des Spas

- 4.1 Stecken Sie das Netzteil des Spa in eine geerdete Steckdose.
- 4.2 Drücken Sie die RÜCKSETZEN-Taste („RESET“) am PRCD, das Display auf dem Controller zeigt die Nummern an.
- 4.3 Drehen Sie den Befüllknopf auf den Befüllungsstatus <ON> (EIN) und drücken Sie lange (≥ 2 Minuten) die Blasentaste auf dem Steuergerät, um das Befüllen zu starten, bis der gelbe Bereich des Manometers herausgedrückt wird.
- 4.4 Zur Aktivierung weiterer Funktionen, beenden Sie das Drücken der Luftblasentaste und schalten Sie den Drehknopf wieder auf <OFF> (AUS).

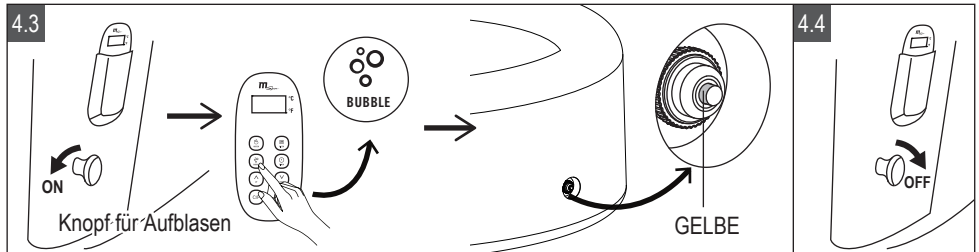

MANOMETER

Das Diagramm zeigt ein Manometer mit einer Ventilkappe. Ein Pfeil zeigt die Drehrichtung gegen den Uhrzeigersinn an. Rechts daneben sind die Bereiche des Manometers beschriftet: GELBE, GRÜN und WEIß.

HINWEIS:

ÜBERPRÜFEN SIE VOR DEM AUFBLASEN, OB DIE MANOMETER-KAPPE AUF DAS VENTIL DES BECKENS FESTGESCHRAUBT IST. WENN NICHT, ZIEHEN SIE SIE BITTE FEST UND ERST DANN BLASEN SIE AUF. NACH DEM AUFBLASEN DARF DAS MANOMETER NICHT ENTFERNT WERDEN, ANDERNFALLS WIRD GAS FREIGESETZT WERDEN.

Wenn der **Gelbe** Bereich herausgedrückt wird, ist die Spa-Inflation beendet. Sie können das Spa mit Wasser füllen.

Nach Abschluss der Wasserfüllung. Überprüfen Sie nochmals den Luftdruck, um sicherzustellen, dass das Manometer den **Grünen** Bereich erreicht. Stellen Sie sicher, dass das Manometer bei der Benutzung immer auf Grün steht.

Wenn der **Weiß**e Bereich des Manometers erscheint, ist der Spa überfüllt. Drehen Sie die Ventilkappe gegen den Uhrzeigersinn, lassen Sie die Luft entweichen, bis der **Grüne** Bereich herausgedrückt wird, und ziehen Sie ihn dann im Uhrzeigersinn an.

Um ein übermäßiges Aufblasen durch warmes Wetter oder Sonnenschein zu vermeiden, wenn Sie das Spa wochenlang aufgeblasen und mit Wasser bei Temperaturen über 20°C (68°F) gefüllt lassen, lassen Sie bitte etwas Luft ab, um sicherzustellen, dass sich das Manometer immer im **Gelben** Bereich befindet.

5. Spa Blase Inflation

5.1 Oeffnen Sie die Lufventil (a) auf der Blase. Verbinden Sie den Schlauch (b) mit der Ventil.

5.2 Druicken die Bubble  Taste, um es aufzupumpen, bis es stabil, aber nicht schwer.

5.3 Druicken Sie Bubble  Taste fuer mehr als 3 seconds, um diese Funktion auszuschalten. Schrauben Siedie Ventilkappe ab und lassen Sie die Luft aus, bis der gruene Licht auf dem Manometer leuchtet.

5.4 Legen Sie die Luftventilkappep (c) zurueck auf die Bedienfeld. Ziehen Sie den Schlauch aus und Schliessen die Ventilkappe ab.(a)

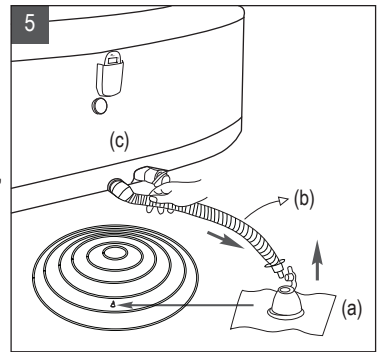

NOTE: DeflationAnweisung

Spa Deflation

1. Schrauben Sie die Lufventil von der Badewanne ab, um das Spa zu entleeren.
2. Wenn die Deflation fertig ist, legen Sie die Ventilkappe zurueck.

Spa Blase Deflation

1. Ziehen Sie die Ventilkappe ab druecken Sie das Ventil, bis die Luft entleert ist.
2. Legen Sie das Ventil zurueck.

6. Wasserfuellung

6.1 Ueberpruefen Sie, ob die Spa Linie auf der ausgewaehnten Flaechen ist. Zeigen Sie das Ventil zu einer geeigneten Flaechen fuer Auslass vor der Inflation.

6.2 Fuellen Sie das Spa mit dem frischen Wasser auf ein Niveau zwischen Minimum und Maximum Linie, die auf der Innenseite der Badewanne markiert ist. Fuellen Sie das Spa nicht mit zuviel Wasser. Es ist empfohlen, dass mit dem Lauwarmwasser das Spa zu fuellen, auf dieser Weise wird die Energie gespart.

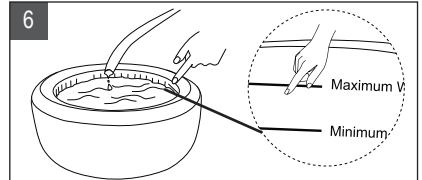

WARNUNG:

- Die minimale Wasserlinie muss erreicht werden, die maximale Wasserlinie darf aber nicht ueberschreitet werden, um Pumpenausfall zu vermeiden.
- Niemals fuellen Sie das Spa direkt mit dem Wasser von einer Temperatur ueber 40°C (104°F).
- Um den Ausfall vom Steuersystem zu vermeiden, darf das Spa nicht betrieben werden, erst wenn die minimale Wasserlinie erreicht wird.

6.3 Nachdem Sie das Spa mit Wasser gefuellt haben, ueberpruefen Sie die Spa Druckluft doppelt, damit sichergestellt wird, dass auf dem Manometer ist es gruen gezeigt.

6.4 Installieren Sie die Filterkartusche. Bitte beziehen Sie sich auf die Bedienungsanleitung auf S. 20.

6.5 Legen Sie die aufgepumpte Blase und den Spadeckel mit Reissverschluss ueber der Spa Badewanne, und stellen Sie sicher, dass der Reissverschluss Vom Deckel verschlossen sind und der Deckel durch das digitale Schloss im Zubehoerpaket geschlossen ist.

Wichtig:

- Ueberpruefen Sie das Spa regelmassig gegen die Leckage, Verschleiss.
- Ueberpruefen und wachsen den Reissverschluss regelmassig, um den Reissverschluss glatt zu halten und die Spalte zu vermeiden.

6.5

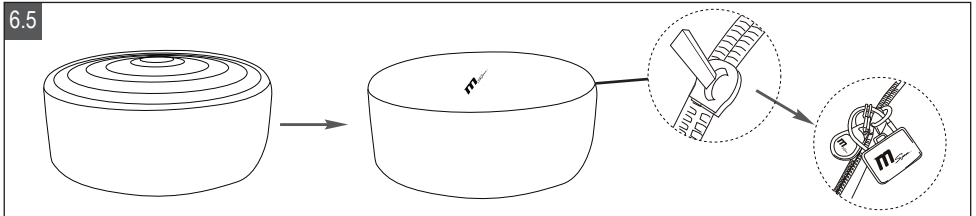

6.6 Schalten Sie das Erhitzen auf dem Bedienfeld ein, nach der Bedienfel Anweisung. Maximale erhitzungTemperatur ist 40°C (104°F). Die stundliche Erhitzungsrate ist 1.5°C-2°C (2.5°F-3.5°F) fuer 4 Personen and 1.2°C-1.8°C (2°F-3°F) for 6 Personen.

7. Reissverschluss and Guertel Operation

7.1 DigitalerSchloss Operation

UrspruenglichesPasswort ist "000". Veraendern Sie das Passwort wie folgend:

- Druetzen Sie die Taste (a) in die Richtung von Fig. 7.1.(1), um den digitalen Schloss zu entsperren.
- Stellen Sie Ihr Passwort in 3 Ziffern ein, in dem Sie das Nummernrad drehen (b), sehen Sie Fig.7.1.(2).
- Legen Sie das Kabel wieder ein (c). Das neue Passwort ist eingestellt.

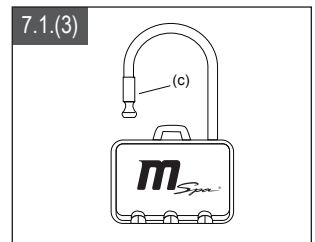
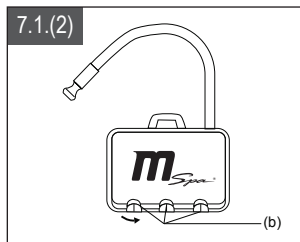
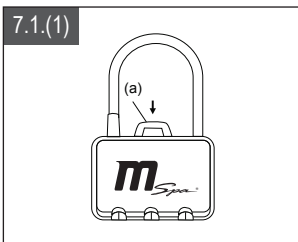

7.2 Quadratischer Spa GuertelSchloss Operation

Guertel schliessen

- Setzen Sie die Guertel auf der Bodenmatte zu der Guertel vom Spa Deckel, bis Sie eine "Klick" hoeren.

Guertel entsperren

- Druetzen Sie beide Seiten der verriegelten Schnalle zusammen, und druecken Sie gleichzeitig den Knopf in der Mitte der Schnalle. Druetzen Sie den mittigen Knopf und entriegeln.

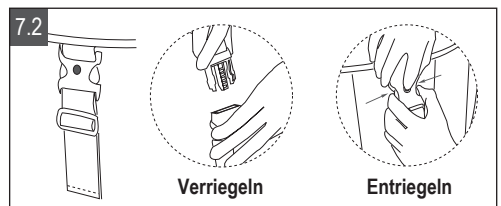

BETRIEB DES KABELGEBUNDENEN CONTROLLERS

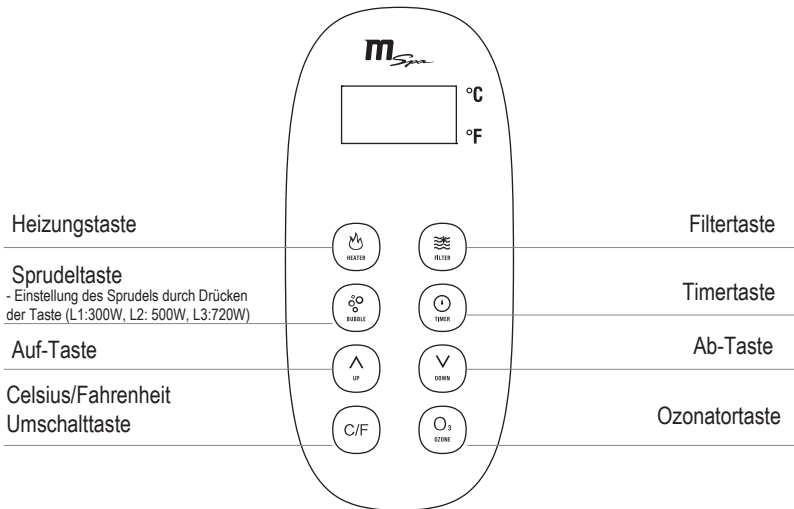

Hinweis: Temperaturanzeige: Drücken Sie RÜCKSETZEN („Reset“) auf dem Fehlerstromschutzschalter PRCD, der Bildschirm zeigt die aktuelle Temperatur an



Heizungs-Taste: Drücken Sie die Heizungs-Taste, um das Aufheizen zu beginnen oder zu beenden.

Der Filter wird automatisch für 15 Sekunden ausgeführt, um die Betriebsbedingungen zu testen, sobald die HEIZ-Funktion gestartet wird. Falls keine Abnormalität auftritt, wird das Heizelement die Arbeit fortsetzen, bis die Wassertemperatur den eingestellten Wert erreicht. Nachdem die Wassertemperatur unterhalb der eingestellten Temperatur abfällt, wird das Heizelement erneut gestartet, um das Wasser automatisch zu erhitzen. Das rote Aufleuchten der Heizungs-Taste bedeutet, dass die Heizung aktiviert ist. Das grüne Aufleuchten der Heizungs-Taste bedeutet, dass das System sich im Standby befindet und das Wasser auf der eingestellten Temperatur hält.



Filter-Taste: Drücken Sie die Filter-Taste, um die Funktion ein- oder auszuschalten. Wenn die Filter-Taste grün leuchtet, ist die Funktion aktiviert.

HINWEIS: Die Filtration kann nicht ausgeschaltet werden, wenn die Heizfunktion eingeschaltet ist (unabhängig, ob die Heizung eingeschaltet ist oder sich im Standby befindet). Wenn die Heizungsfunktion ausgeschaltet ist, wird die Filtration nach 30 Sekunden gestoppt. Die Filterfunktion kann dann separat aktiviert werden.

ANMERKUNG: Das Auto-Filterssystem schaltet sich automatisch alle 4 Stunden ein.



Blasen-Taste: kann zwischen 3 Ebenen eingestellt Die Standard Blasen Massage ist Stufe 2 (500W). Druetzen Sie die Blase Taste wieder, um auf Level 3 umzuschalten (720W). Druetzen Sie wieder, wird es auf Level 1 (300W) umgeschaltet. Um die Kunktion auszuschalten, Druetzen Sie die BLASÉ Taste fuer 3 Sekunden.

HINWEIS: Die Sprudelbadfunktion wird nach jedem 20-minütigen Betrieb aus Sicherheitsgründen automatisch abgeschaltet. Es kann 10 Minuten nach dem Abschalten reaktiviert werden.

Achtung: Die Blasenfunktion kann nur aktiviert werden, wenn der Befüllknopf sich in der Position <OFF>(AUS) befindet.



Einstelltasten: Drücken Sie die NACH OBEN- oder HINUNTER-Taste, um die Temperatur einzustellen. Auf dem Display blinkt der Einstellwert. Stellen Sie die Temperatur innerhalb von 3s ein. Andernfalls endet der Modus zur Temperatureinstellung automatisch. Wenn während der Einstellung eine andere Taste gedrückt wird, wird die Einstellung ebenfalls gestoppt. Die auf dem Bildschirm angezeigte aktuelle Temperatur wird bestätigt.

HINWEIS: Die Temperatur der Standardeinstellung beträgt 38°C; Temperaturbereich: 20 - 40°C.

Controller-Verriegelung: Drücken Sie gleichzeitig die NACH OBEN- und HINUNTER-Taste für 3 Sek, um den Controller zu sperren (ein Summton ertönt dann 3x). In diesem Modus wird bei Drücken einer Taste auf dem Controller die entsprechende Funktion nicht eingeschaltet. Drücken Sie nochmals gleichzeitig NACH OBEN- und HINUNTER-Taste für 3 Sek, um den Controller wieder zu entsperren.



Timer-Taste: Drücken Sie den TIMER-Taste, um den Voreinstellungsmodus aufzurufen. Durch Drücken der NACH OBEN- und HINUNTER-Taste können Sie die Heizung automatisch bis zu 99 Stunden einstellen und starten. Die TIMER-Einstellung wird bestätigt, wenn keine weitere Bedienung in mehr als 3 Sekunden erfolgt oder die TIMER-Taste nochmals gedrückt wird. Die Heizungsfunktion wird automatisch nach der nach der eingestellten Zeit beginnen.

Abbrechen: Drücken Sie die TIMER-Taste für 3s, um die Voreinstellung abzubrechen.

HINWEIS: Die Funktion der Voreinstellung kann nicht während des Heizvorgangs eingeschaltet werden. Der Voreinstellungsmodus endet auch, wenn die Heizfunktion direkt über die Heizung-Taste eingeschaltet oder das Spa neu gestartet worden ist.



Celsius/Fahrenheit Toggle Taste: Die Temperatur kann gezeigt in Celsius oderin Fahrenheit. Das Standard-Systemis mit Celsius gezeigt.



Ozonator-Taste: Die Ozone aktivieren. Das Ozone Icon zeigt, wenn die Ozone Funktionaktiviert ist. Aus Sicherheitsgruenden fuer Babys, der Ozonator kann nicht betrieben werden,wenn die Blase Funktionausgeschaltet ist. Der Ozonator wird automatisch ausgeschaltet nach 2 Stunden Betrieb. Ozone Output ist 30-50mg/Hr.

Hinweis: Wenn die Ozone vorkommt, bitte bleiben Sie nicht im Spa. Der Ozonator wird nicht funktionieren, wenn das Spa kein Wasser hat oder wenn die Blase Taste eingeschaltet ist. Die Filtration kann nicht ausgeschaltet werden, solange der Ozonator verwendet wird.



Filterpatronen-Alarm: Wenn die Filterfunktion über die Filtertaste aktiviert ist, blinkt die Filtertaste abwechselnd rot und grün, sobald der Filter ersetzt werden muss. Wenn die Filtertaste nicht aktiviert ist, blinkt die Filtertaste rot, sobald der Filter ersetzt werden muss. Um den Alarm danach zu löschen, drücken Sie die Filter-Taste für 3s.

WICHTIG: Die folgenden Bedienungen werden die langsame Wassererhitzung verursachen.

- Die Umgebungstemperatu ist niedriger als 10°C (50°F).
- Die Windgeschwindigkeit draussen ist ueber 3.5-5.4m/s (8-12mph).
- Die Luft Blase Funktion ist aktiviert, waehren die Funktion Heater eingeschaltet ist.
- Das spa ist nicht vernueftig gedeckt mit dem Spa Deckel, waehren die Funktion Heater eingeschaltet ist.

	FREQUENZ	AKTION
Filter Patrone	Kumulative Verwendung bis zu 150 Stunden oder Reinigung Erinnerung ist aktiviert	Reinigen Sie die Filterpatrone oder ersetzen Sie sie durch eine neue. Die Filterkartusche muss möglicherweise innerhalb von 150 Stunden nach dem ersten Gebrauch ersetzt werden.
SPA	Nicht verwendet für 2 ~ 3 Tage oder länger	Verwenden Sie zum Schutz eine Schutzhülle
	Überprüfen Sie rechtzeitig die Wasserqualität und stellen Sie diese auf ein empfohlener Bereich	Zum Einstellen Wasseraufbereitungsmittel verwenden

WASSER WARTUNG UND CHEMIKALIEN

Wasserhygiene/Entkeimung

Der Spa-Besitzer muss das Spa-Wasser regelmäßig kontrollieren und es entkeimen (bei Bedarf täglich). Das Hinzufügen von Desinfektionsmitteln oder anderen Chemikalien verhindert die Vermehrung von Bakterien und Viren, die im Spa-Wasser vorhanden sind. Die Aufrechterhaltung einer ordnungsgemäßen Wasserbilanz durch den Einsatz von Desinfektionsmitteln ist der wichtigste Faktor für eine lange Lebensdauer und guten Aussehens des Spas sowie für sauberes und gesundes Wasser. Wenden Sie sich hierzu an ein Fachgeschäft zur Poolwasseraufbereitung für Fragen zu Chemikalien, Desinfektionsmitteln, Teststreifen und Testverfahren.

Chemisches Wassergleichgewicht

Befolgen Sie die unten stehenden Anweisungen, um die Badewasserqualität zu erhalten.

PARAMETER	PRÜFHÄUFIGKEIT	RICHTIGES LEVEL
pH	Täglich	7,2-7,6 bei Verwendung von Chlor; 7,2-7,8 bei Verwendung von Brom
Freies Chlor	Täglich	3-5 ppm
Bromrückstände	Täglich	2-4 ppm
Gesamtalkalität (TA)	Wöchentlich	80-120 ppm
Gesamthärte	Wöchentlich	200-500 ppm

HINWEIS:

- Zu niedriger pH-Wert beschädigt den Whirlpool und die Pumpe. Schäden, die sich aus dem chemischen Ungleichgewicht ergeben, sind nicht von der Gewährleistung abgedeckt.
- Zu hoher pH-Wert (hartes Wasser) führt zu Ablagerungen innerhalb der Filterpumpe, was zu Pumpenschäden führen kann, was ebenfalls nicht von der Gewährleistung abgedeckt ist.

WASSERAUFBEREITUNG:

- Befolgen Sie immer die den Anweisungen des Fachmanns und die Gesundheits- und Gefahrenwarnungen des Herstellers.

- Mischen Sie niemals Chemikalien miteinander. Geben Sie die Chemikalien separat in das Badewasser. Lösen Sie jede Chemikalie gründlich auf, bevor Sie diese dem Wasser hinzufügen.
- Bitte beachten Sie, dass Chlor- und Bromprodukte niemals gemischt werden sollten. Das ist sehr gefährlich. Wenn Sie in der Regel Chlor-basierte Produkte verwenden und Sie auf Brom-basierte Produkte wechseln wollen (oder umgekehrt) ist es zwingend erforderlich, das Spa-Wasser vollständig zu wechseln, bevor Sie irgendein Produkt ändern.
- Fügen Sie keine Chemikalien hinzu, wenn sich Personen im Spa befinden. Dies kann Haut- oder Augenreizungen verursachen.
- Verwenden Sie Chemikalien oder konzentriertes Chlor nicht im Übermaß. Dies kann den Whirlpool beschädigen und zu einer potenziellen Gefährdung Ihrer Haut führen. Bei nicht bestimmungsgemäßer Verwendung von Chemikalien erlischt die Garantie.

Pflege von Spa-Wasser und Filterpatrone

Schützen Sie alle Spa-Insassen vor möglichen wasserbedingten Krankheiten, indem Sie das Spa-Wasser sauber und hygienisch halten.

1.1 Installieren Sie eine saubere Filterkartusche am Wassereinlass.

- Installieren Sie zuerst den Kartuschenboden am Einlass, indem Sie ihn im Uhrzeigersinn drehen.
- Installieren Sie dann die Filterkartusche am Unterteil. Drücken Sie sie hinein und arretieren sie. Es sollte immer an Ort und Stelle bleiben, wenn der Pool mit Wasser gefüllt ist.

1.2 Überprüfen und reinigen Sie die Filterpatrone nach jedem Gebrauch und wechseln Sie die Filterpatrone nach einem kontinuierlich Gebrauch von 150 Stunden oder nachdem die Reinigungsaufforderung angezeigt wird.öst.

- Ziehen Sie die Filterpatrone aus dem Sockel heraus.
- Verwenden Sie einen Gartenschlauch, um die Patrone abzuspülen.
- Setzen Sie die saubere oder Ersatzkartusche wieder an der Whirlpoolwand ein.

Hinweis: Werfen Sie den Kartuschenboden nicht weg, wenn Sie die Filterkartusche austauschen. Ersetzen Sie das Unterteil nur dann, wenn es sich nach längerer Verwendung lockert.

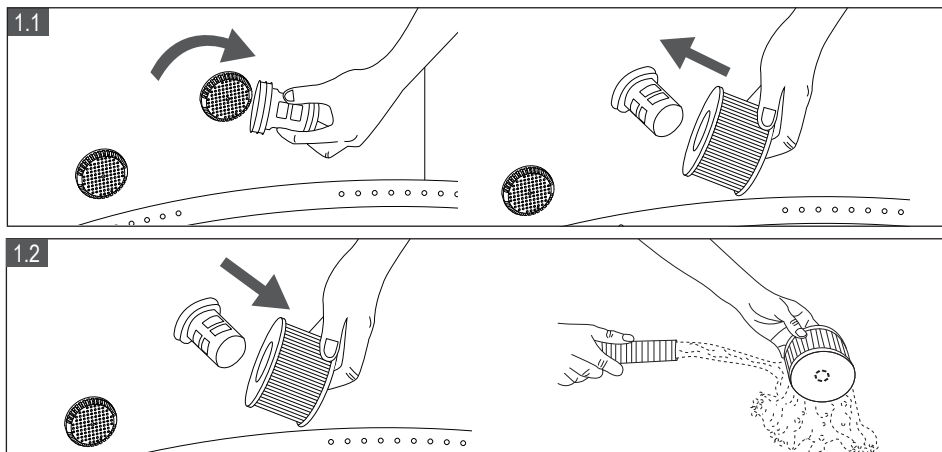

2. Wechseln Sie das Spa-Wasser alle 3-5 Tage. Siehe Abschnitt "Entleerung, Reinigung und Lagerung".
3. Verwenden Sie Spa-Chemikalien, um die richtige Wasserchemie (Entkeimung, Gleichgewicht) zu erhalten. Spa-Schäden durch Missbrauch von Chemikalien oder nicht ordnungsgemäß ausgetauschtes Wasser sind nicht von der Gewährleistung abgedeckt. Weitere Informationen zur Poolwasseraufbereitung erhalten Sie bei Ihrem örtlichen Spa- oder Pool-Händler.
4. Duschen Sie immer, bevor Sie das Spa benutzen. Verwenden Sie keine Hautpflege- oder Sonnenschutzprodukte während der Verwendung des Whirlpools.
5. Wenn eine der beiden Düsen verstopft ist, benutzen Sie den Öffner, um das Problem zu überprüfen und den Einlass zu reinigen.

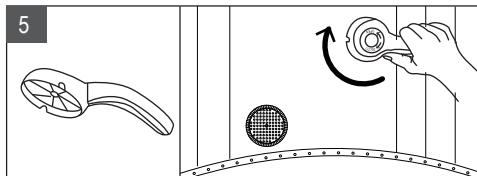

ENTWAESSERN, REINIGEN UND LAGERUNG

Spa Entwaessern

1. Schalten Sie alle Tasten(Heater, Filter und Blase) auf dem Bedienfeld aus.
2. Schliessen Sie den Ventiladapter an einen Gartenschlauch an, legen Sie das andere Ende des Gartenschlauchs auf einem vernuenftigen Bereich wo die lokale Umwertschutzzvorschriften erlauben. (Fig.1)
3. Entfernen Sie die Ventilkappe von der Aussenseite der Badewanne und befestigen Sie den Ventiladapter mit Gartenschlauch zum Ventil. (Fig.2)
4. Eroeffnen Sie von der Innenseite der Badewanne die Ventilkappe, Wasser wird anfangen, durch den Gartenschlauch zu fließen. (Fig.3)
5. Wenn das Wasser abgelaufen ist, heben Sie die Badewanne von der Untenseite zum Abfluss, lassen Sie das restliche Wasser ablaufen und leeren Sie die Badewanne vollstaendig. (Fig.4)
6. Druucken Sie  die Blasé Taste, um das Wasser im Leitungssystem zu trocken. Aktiviert die Blase Funktion fuer 15 Minuten, um das restliche Wasse auszublasen. (Fig.5)
7. Wenn das Wasser abgelaufen ist, verwenden Sie ein sauberes Handtuch, um das restliche Wasser und Feutigkeit auf der Badewanne und Dem Bedienfeld abzuwischen. (Fig.6)

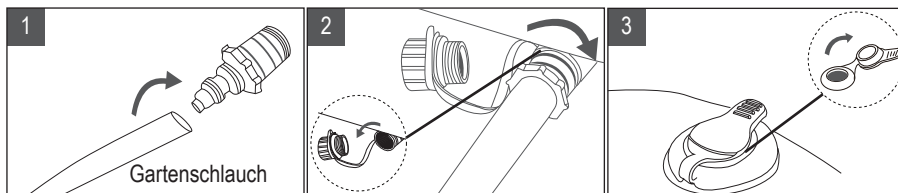

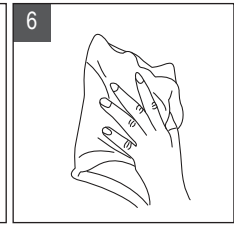
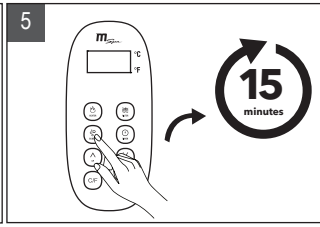
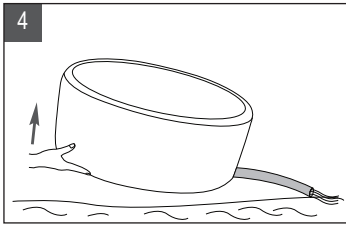

Spa Tub Cleaning

Bevor Sie neues Wasser einfüllen, reinigen Sie die Wanne (und die Filterkartusche, siehe 7.2). Verwenden Sie hierzu einen Schwamm und eine milde Seifenlösung. Spülen Sie anschließend gut mit Wasser nach und lassen das Reinigungswasser gründlich ab, bevor Sie Frischwasser nachfüllen.

Wenn es im Spa leer ist, entfernen Sie die Patrone aus der Innenseite der Badewanne, reinigen oder wechseln Sie die Patrone. Verwenden Sie einen Schwamm und eine milde Seife, um das Öl oder Flecken auf der Innenseite der Badewanne abzuwischen. Spülen Sie die Spa Badewanne, bevor Sie die Spa Badewanne mit Wasser erfüllen.

WICHTIG: Verwenden Sie keine Stahlwolle, Hartbürsten oder Scheuermittel.

Spa Badewanne und Luft Blase Reparatur

Verwenden Sie die beigefügten Werkzeuge, um die Punction zu reparieren:

1. Reinigen und trocken Sie den Bereich, der zu reparieren ist.
2. Tragen Sie den Kleber auf den PVC Patch auf und tragen Sie es schnell auf den beschädigten Bereich. (Kleber ist nicht beigefügt)
3. Machen Sie die Oberfläche glatt und entfernen Sie die Luftblase und lassen Sie es trocken für 5-10 Minuten.

HINWEIS: Kleber ist nicht beigefügt.

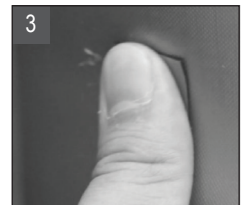

Lagerung und Vorbereitung für den nächsten Gebrauch

1. Leeren und reinigen Sie das Spa, indem Sie den Abschnitt „Leerung“ und „Reinigung“ befolgen.
2. Bewahren Sie die Anweisung, um die Badewanne und die Spa Steuereinheit und Luftblase zu entleeren und zerlegen.
3. Bevor Sie die Komponenten und Zubehör lagern, stellen Sie sicher, dass alle Komponenten und Zubehör sauber und trocken sind. Lassen Sie die Spa Badewanne in der Sonne für eine Stunde trocken, bevor Sie die Spa Badewanne lagern.

4. Falten Sie die Spa Badewanne locker zusammen und vermeiden Sie die Beschädigung oder Leckage durch scharfe Ecken.
5. Bereiten Sie eine neue zusätzliche Patrone für den nächsten Gebrauch.
6. Bewahren Sie das Spa und Zubehör trocken und kontrollieren Sie die Temperatur zwischen 0°C - 40°C (32°F - 104°F).
7. Die ursprüngliche Verpackung ist empfohlen für die Spa Lagerung.

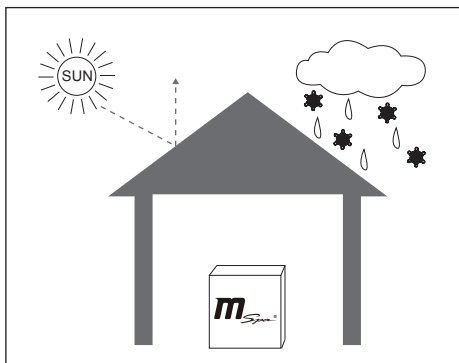

BEHANDLUNG UND UMWELTSCHUTZ



Diese Zeichnung bedeutet, dass dieses Produkt nicht zusammen mit anderen Hausmüll entsorgt werden darf. Um die Umwelt oder die menschliche Gesundheit vor unkontrollierter Abfallentsorgung zu schützen, recyceln Sie die Müll verantwortlich, um die Wiederverwendung der Materialressource zu fördern.

Um Ihr gebrauchtes Gerät zurückzugeben, benutzen Sie bitte die Rücksende und Sammelsystem oder wenden Sie sich an den Händler, wo Sie das Produkt gekauft haben.

PROBLEMBEHEBUNG

FEHLER CODE TABELLE

LED READING	URSACHE	LOESUNG
E0	Wasser Temperatur ist niedriger als Null grad oder ueberschreitet 55°C (131°F)	Wechseln das Wasser oder kontaktieren das MSpa Service Center.
	Temperatur Sensor Defekt	
E1	Störung des Schalters für die Wasserstrom	Kontakt mit MSpa Service Center.
	Filter Defekt	
	Die minimale Wasserlinie ist nicht erreicht	Mit mehr Wasser die minimale Linie erreichen.

PROBLEM	URSACH	LOESUNG
KEINE ANZEIGE AUF DEM KABELGEBUNDE NEN CONTROLLER	Strom Defekt	Überprüfen Sie die Stromversorgung
	PRCD ist ausgeschaltet	Setzen Sie das PRCD zurück durch Befolgung des PRCD-Prüfabchnitts.
	PRCD kaputt	Kontaktieren Sie bitte MSpa Service Center
	Druecken Sie die Taste Ruecksetzen, es gibt keine Information im Bedienfeld	Kontaktieren Sie bitte MSpa Service Center
HEIZT NICHT RICHTIG	Temperatur sind zu niedrig einstellt	Eine hoehere Temperatur einsetzen
	Filter Patrone sind verschmuzt	Renigen oder wechseln Sie die Patrone
	Die minimale Wasserlinie ist nicht erreicht	Fuegen Sie mehr Wasser bis zur minimalen Linie hinzu
	Heater Defrkt	Kontaktieren Sie bitte MSpa Service Center
	Filter Pumpe kaputt	Kontaktieren Sie bitte MSpa Service Center
BLASENERZUE- GER FUNKTIONIERT NICHT	Automatisch ausgeschaltet für 10 Minuten	10 Minuten warten
	Unidirektionales Ventil ist nicht offen	Verbinden Sie die digitalen Kabel wieder, stellen Sie sicher, dass die internen Stifte ordentlich verbunden sind.
	Bedienfeld Defekt	Verbinden Sie die digitalen Kabel wieder, stellen Sie sicher, dass die internen Stifte ordentlich verbunden sind.
	Der Befüllknopf befindet sich in der Position <ON> (EIN)	Drehen Sie den Aufblas-Knopf in die OFF-Position und aktivieren Sie dann wieder die Blasen-Funktion.
OZONATOR DEFEKT	El nivel de agua no llega a la línea de agua mínima	Fuegen Sie mehr Wasser bis zur minimalen Linie hinzu
	Válvula unidireccional bloqueada	Kontaktieren Sie bitte MSpa Service Center
	La bomba del filtro no funciona	Lesen Sie bitte den Abschnitt „Filter Pumpe funktioniert nicht“
FILTERPUMPE FUNKTIONIERT NICHT	Filter sind von Schmutz oder andere Dinge verklebt	Reinigen oder wechseln Sie bitte die Filter Patrone
	Filter System Defekt	Kontaktieren Sie bitte MSpa Service Center

PROBLEM	URSACH	LOESUNG
BADEWANNE HAT UNNORMALE FORM	Zusaetzlicher Luftdruck durch den Sonnenschein	Ueberpruefen Sie bitte den Luftdruck und Lassen Sie bitte etwa Luft aus bei Bedarf. Wenn das Wetter warm ist, es empfiehlt die Luft auszulassen, um die Beschaeudung fuer die Spa Badewanne zu vermeiden.
LECKAGE IM SPA	Einlauf und Zulauf sind nicht fest	Tighten the inlet and outlet connection
	Die Entwaessrungsventil ist nicht vollstaendig geschlossen	Schließen Sie das Ablassventil. Wenden Sie sich an das MSpa Service Center, wenn Spa noch leckt
	Wasser laeuft von der Badewanne aus	Reparieren Sie die Leckage Stelle/spilt with the repair kit
SPA VERLIERT LUFTDRUCK	Das Luftventil ist blockiert	Blasen Sie den Whirlpool auf, bis der gelbe Abschnitt des Manometers herausgedrückt wird. Achten Sie darauf, dass das Ventil fest verschlossen ist. Tauschen Sie das Ventil gegebenenfalls aus.
	Loch oder Riss im Whirlpool	Füllen Sie Seifenwasser in eine Spritzflasche und sprühen Sie es auf die Oberfläche. Falls ein Leck vorhanden ist, treten kleine Bläschen aus. Nachdem Sie das Leck gefunden haben, reinigen und trocknen Sie den Leckbereich, dann verwenden Sie den mitgelieferten Reparaturflicken, Überprüfen Sie den Abschnitt „Reparatur von kleinen Löchern/Rissen“
WASSER NICHT SAUBER	Wasser wird zu lange gebraucht	Wasser wechseln
	Nicht ausreichend gefiltert	Erhoehen Sie die Filtration Frenquenz
	Filter Patrone schmutzig	Renigen oder wechseln Sie die Patrone rechtzeitig
	Unsachgemaesse Wasserpflege	Lesen Sie bitte chemische Herstellung

KONTAKTIEREN SIE LOKALEN MSPA HAENDLER ODER SERVICE CENTER, WENN FRAGEN ODER PROBLEME VORKOMMEN.

BESCHRÄNKTE GARANTIE VON MSPA

MSpa® wurde mit Zuverlässigkeit und Einfachheit produziert. Alle Produkte wurden schon überprüft und keine Defekte wurden herausgefunden, wenn die Produkte vom Fabrik versendet.

MSpa garantiert das Produkt gegen Defekte in Material und Verarbeitungsprozess für einen Zeitraum:

EIN (1) Jahr.

Die Garantiefrist beginnt mit dem Beschaffungsdatum und MSpa verlangt die Vorlage des ursprünglichen Nachweises, um das Beschaffungsdatum zu zeigen. Während der Garantiefrist, MSpa wird selbst entscheiden, ob das defektive Produkt gewechselt oder repariert werden soll. Die gewechselten oder die schon reparierten Produkten werden nur garantiert, indem die Garantie nicht abgelaufen ist.

Seefracht Politik

Die Verbraucher sind verantwortlich für das Transportkosten, wenn die defekten Produkte zum MSpa service center oder ORPC-Oriental Recreational Products (Shanghai) Co., Ltd. Zurückgegeben.

Garantie Politik

- Diese beschränkte Garantie gilt nicht für die Defekte, die von Nachlässigkeit, Unfall, Missbrauch verursacht werden, oder andere Ursachen über MSPAs vernünftige Kontrolle, inklusive aber nicht beschränkt auf: normale Abnutzung und Nachlässigkeit oder Nichtbeachtung der Anweisung, keine vernünftige oder keine unzureichende Wartung, Verbindung mit unvernünftigem Stromverteiler; Beschädigung vom chemischem Wasser, Verlust von Badewanne Wasser, nicht autorisierte Produktmodifikationen oder Reparaturgebrauch für kommerzielle Zwecke, Feuer, Leuchtung, Hochwasser oder andere externe Ursachen.
- Die Garantie gilt nur in dem Land, wo MSpa diese Produkte verkauft und MSpa bietet Services für das gleiche Modell mit identischen technischen Spezifikationen.
- Das Garantie Service ausserhalb des Kauflandes beschränkt sich auf die Bedienungen der entsprechenden Garantie innerhalb des Landes vom Service. Wo die Kosten der Reparatur oder Wechsel nicht von der Garantie abgedeckt werden, wird MSpa Vorschläge machen und der Verbraucher bezahlen selbst für die Reparatur oder den Wechsel.
- Die Garantie gilt nur für den ursprünglichen Käufer und die Garantie beendet, wenn das Produkt nicht mehr zu dem ursprünglichen Käufer gehört..
- Alle Reparaturen, die Garantie abdeckt, müssen vorab von ORPC über akkreditierten Händler oder Beauftragten vorberechtigt werden und beweist, dass die defektiven Produkten zum Händler oder Vertreter zurückgebracht werden. Die Transportkosten werden vorab bezahlt bei Bedarf.
- Alle autorisierten Verkaufshändler sind verantwortlich für alle im Rahmen der von MSpa produzierten Produkten. ORPC wird nicht verantwortlich für die Kosten, die von unauthorisierter Serviceperson verursacht.
- Produkte, die mit MSpa und einem anderen Hersteller gekennzeichnet sind, sind garantiert von dem anderen Hersteller.

Garantie Registrierung

Bitte bewahren Sie den Kaufbeleg und die Garantiekarte für eventuelle spätere Garantieanfragen auf. Alle Reklamationen müssen bei autorisierten MSpa-Händlern oder Servicepartnern eingereicht werden. Die Kontaktinformationen zur Garantie finden Sie auf der Rückseite der Garantiekarte. Es ist wichtig, dass alle eingereichten Ansprüche alle erforderlichen Informationen enthalten, einschließlich Kundenname, Kaufbeleg, Seriennummer, Produktnummer, Problem und angeforderte Teile.